

**RAYCHEM**

# SENZ WIFI

Mjukvara version 2  
Användarmanual

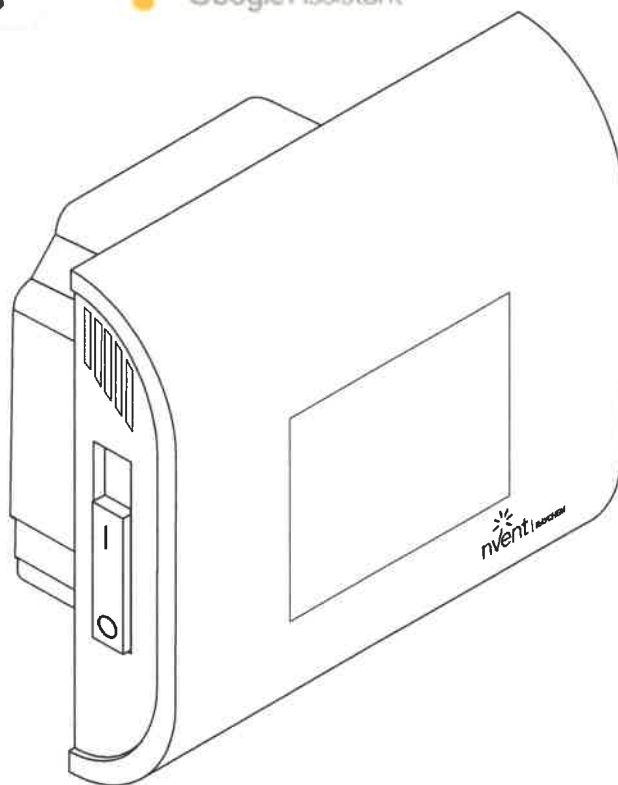

Amazon, Alexa and all related logos are trademarks of Amazon.com, Inc. or its affiliates.  
Google and related marks and logos are trademarks of Google LLC.



[nVent.com/RAYCHEM](http://nVent.com/RAYCHEM)

## **INNEHÅLL**

SKÄRM.....	4
BESKRIVNING.....	5
NAVIGERINGSPRINCIP.....	6
DRIFTSLÄGEN.....	8
INSTÄLLNINGSMENY.....	9
KOMMA IGÅNG.....	10
NAVIGERING.....	11
HUVUDMENY.....	13
DRIFTSLÄGEN.....	14
AV-LÄGE.....	14
BOOST-LÄGE.....	15
SEMESTERLÄGE.....	16
PROGRAMLÄGE 1, 2 OCH 3.....	18
KONSTANTLÄGE.....	21
AVANCERADE INSTÄLLNINGAR.....	22
GIVARAPPLIKATION.....	23
INSTÄLLNING AV WIFI.....	27
TEKNISKA DATA.....	30
GODKÄNNANDEN OCH DEKLARATIONER.....	31

# Mått

## nVent RAYCHEM SENZ WIFI

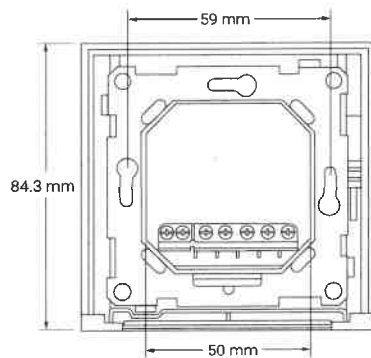
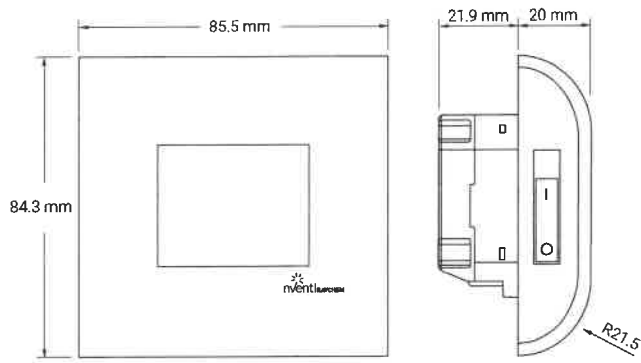

## SENZ WIFI "Fyrkantig" ram

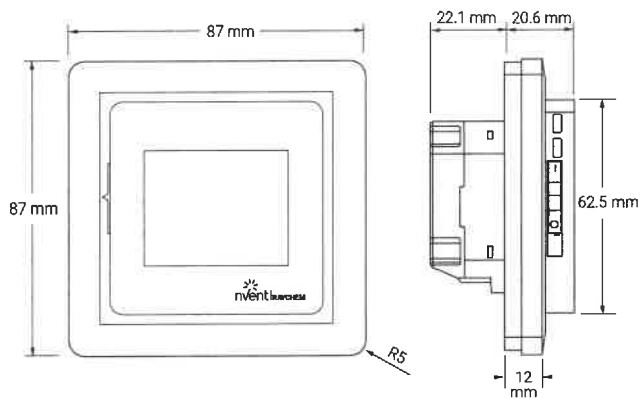

## SENZ WIFI "Rundad" ram

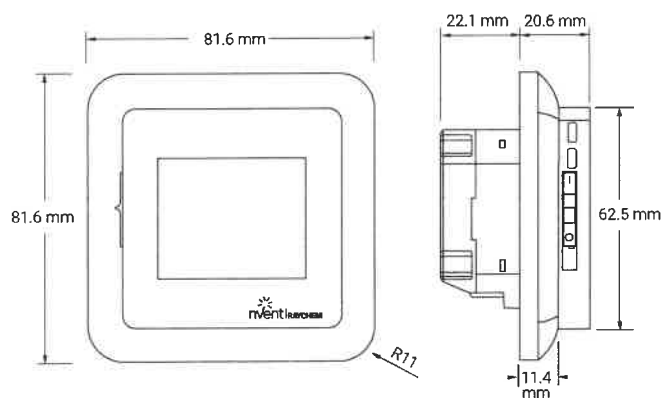

# SVENSKA

## SKÄRM

---

### HEMSKÄRM

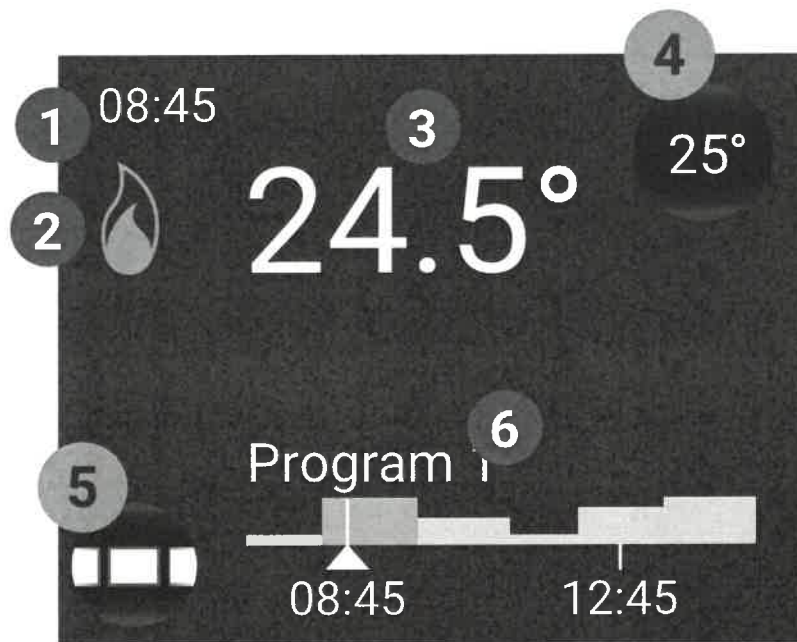

- 1 Tid
- 2 Värmesymbol: termostaten kallar på värme
- 3 Aktuell temperatur
- 4 **Knapp för inställd temperatur**
- 5 **Menyknapp**
- 6 Visualisering av schema och driftsläge

### Skärmläckare

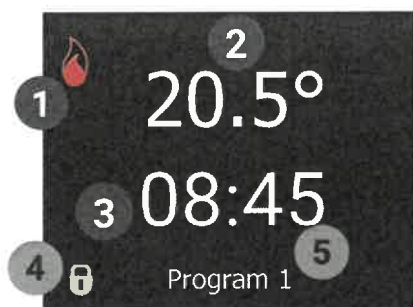

- 1 Värmesymbol
- 2 Aktuell temperatur
- 3 Tid
- 4 Låssymbol
- 5 Driftsläge

## BESKRIVNING

---

SENZ WIFI är en smart och lättanvänd programmerbar termostat med swipe- och touchskärm för elektrisk golvvärme. Den är utformad för att kombinera hög komfort med låg energiförbrukning. SENZ är utrustad med en rumsgivare och en golvgivare och kan övervaka och reglera din elektriska golvvärme i 4 olika reglerlägen (Rumsgivare / Golvgivare / Rumsgivare med golvbegränsare / Regulator) beroende på dina behov.

Programmering och inställning av termostaten är mycket enkel och intuitiv tack vare den smarta navigeringen. Det möjliggörs genom: kapacitiv touchskärm, full LCD-färgskärm, förbättrad processorkapacitet och skärmens swipefunktion.

SENZ WIFI kan regleras med en smartphone-app (iOS och Android) som kan laddas ned utan kostnad på App Store eller Google Play. Det kan också röststyras med en Amazon Alexa eller Google-assistent kompatibel smarthögtalare.



Amazon, Alexa and all related logos are trademarks of Amazon.com, Inc. or its affiliates. Google and related marks and logos are trademarks of Google LLC.

## NAVIGERINGSPRINCIP

SENZ WIFI är en termostat med swipe- och touchskärm. Knapparna på termostaten kan aktiveras genom att trycka på skärmen. Svepmetoden används för att bläddra igenom menyerna eller för att ändra värden i rullistan.

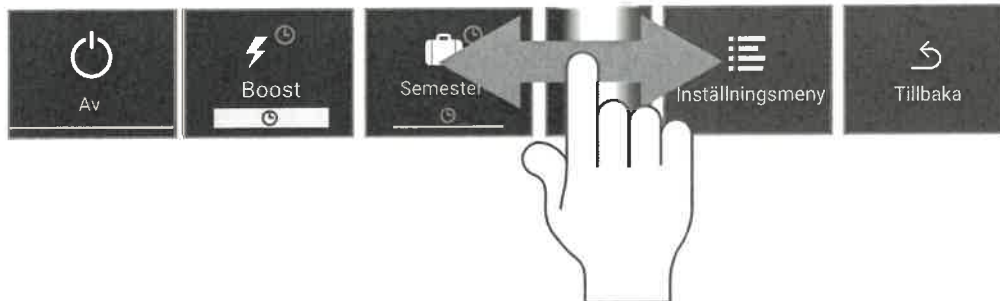

SENZ WIFI-termostaten styrs via en huvudmeny där användaren kan välja mellan olika driftslägen och en enkel uppsättning av inställningar. Tryck på Menyknappen för att aktivera huvudmenyn:

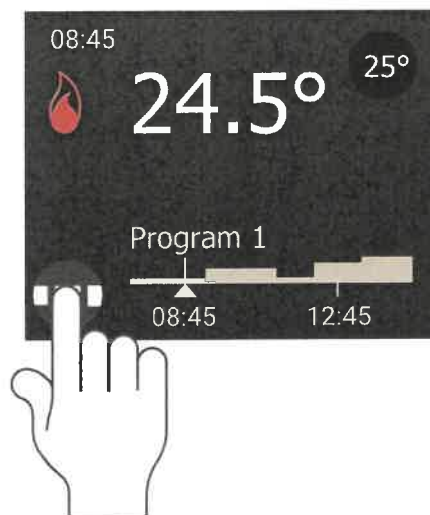

## HUVUDMENY



## Navigeringsexempel:

Hur termostaten ställs i konstantläge

Tryck på Meny-knappen

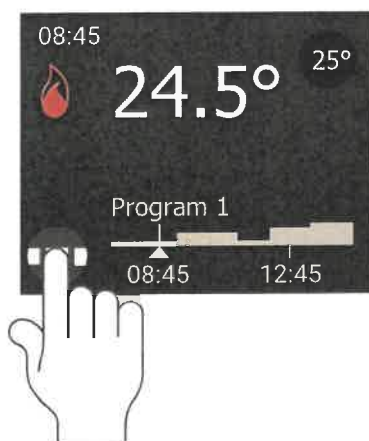

Svep åt höger

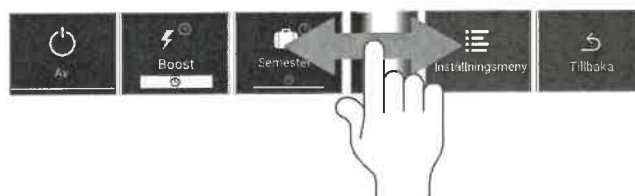

Tryck på symbolen för konstantläge





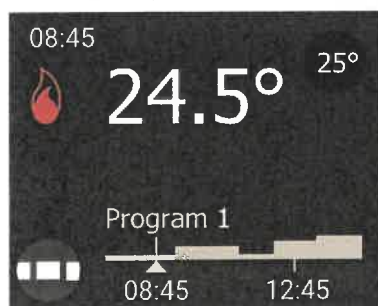



Du är nu i konstantläge (endast 1 inställd temperatur)



I detta exempel är den inställda temperaturen 25 °C och den uppmätta temperaturen är 24,5 °C. Termostaten värmer golvet.

# DRIFTSLÄGEN

Driftsläge	Beskrivning	Symbol
AV	AV-läget är standby-läget för SENZ WIFI.	
Boost	Med Boost-läget kan användaren bestämma att tillfälligt "boosta" temperaturen. Användaren kan välja temperatur och varaktighet.	
Semester	Semesterläget används för att planera en semesterperiod (dvs. en period över flera dagar när ingen är på platsen som värms av termostaten).	
Program 1	Program 1 är det första förinställda och justerbara veckoschemat för SENZ WIFI.	
Program 2	Program 2 är det andra förinställda och justerbara veckoschemat för SENZ WIFI.	
Program 3	Program 3 är det tredje justerbara veckoschemat för SENZ WIFI. Det har inte fördefinierats som en fabriksinställning och kan helt anpassas av användaren.	
Konstant-läge	I konstantläget är SENZ WIFI inställd på endast en temperatur. Du kan anpassa denna inställda temperatur genom att klicka på ikonen för inställd temperatur.	



# INSTÄLLNINGSMENY

När inställningsmenyn väljs i huvudmenyn blir en uppsättning av inställningar tillgänglig för användaren:



- **Redigera program**

Används för att skapa eller anpassa veckoscheman för Program 1, Program 2 eller Program 3.

- **Energi**

Används för att visualisera energiförbrukningen för golvvärmesystemet.

- **Inställningar**

Används för att ändra termostatens inställningar.

- **WIFI**

Används för att upprätta en WIFI-anslutning mellan SENZ WIFI och appen för att reglera termostaten.

## KOMMA IGÅNG

När SENZ WIFI har installerats enligt installationsanvisningarna (EU0646) kan termostaten startas upp. Använd den 2-poliga huvudströmbrytaren för att starta upp termostaten.

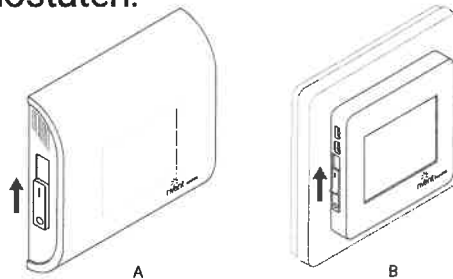

SENZ WIFI startar upp med en inställningsguide.

Guiden frågar om följande:

- **Välj språk**

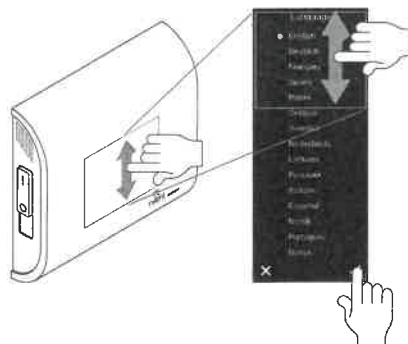

Listan har 15 språk att välja mellan.

- **Ställ in datum**



- **Ställ in tid**



# NAVIGERING

## Hemskärm

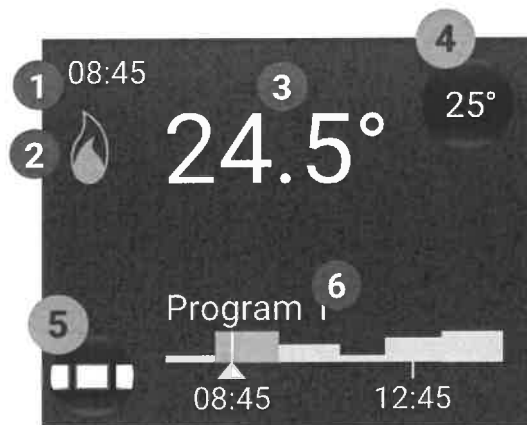

- 1 Tid
- 2 Värmesymbol: termostaten kallar på värme
- 3 Aktuell temperatur
- 4 **Knapp för inställd temperatur**
- 5 **Meny-knapp**
- 6 Visualisering av schema och arbetsläge

På hemskärmen kan användaren endast trycka på två knappar:

- 4 **Knapp för inställd temperatur**
- 5 **Meny-knapp**

En knapp på hemskärmen representeras alltid av ett runt område med en skugga. Vid sidan av knappen för inställd temperatur och Meny-knappen finns också följande knappar:

- **Boost-varaktighet** (Se BOOST-läge)
- **Planerad semester** (Se SEMESTER-LÄGE)
- **Semester** (Se SEMESTER-LÄGE)

All övrig information som finns på Hemskärmen rör termostatens status eller framtida status.

- **Tid**
- **WIFI-symbol**

Visar om WIFI är aktiv och ansluten till den trådlösa routern.

- **Aktuell temperatur**

Visar den faktiska uppmätta temperaturen. Detta kan vara golv- eller rumstemperaturen beroende på termostatens inställningar (se Givarinställning)

- **Schemaskärm**

Visar veckoschemat för den senaste timmen och för de kommande 5 timmarna.

- **Värmesymbol**

Värmesymbolen är aktiv när uppvärmning är PÅ.

# HUVUDMENY

När Meny-knappen **4** trycks in får användaren fram huvudmenyn. Användaren ser där en lista över de olika driftslägena, följt av inställningsmenyn och Tillbaka-knappen.



Med dessa knappar kan användaren aktivera de olika driftslägena.

När inställningsmenyn tas fram kan användaren navigera och uppdatera inställningarna. Menyns struktur visas i grafen nedan.

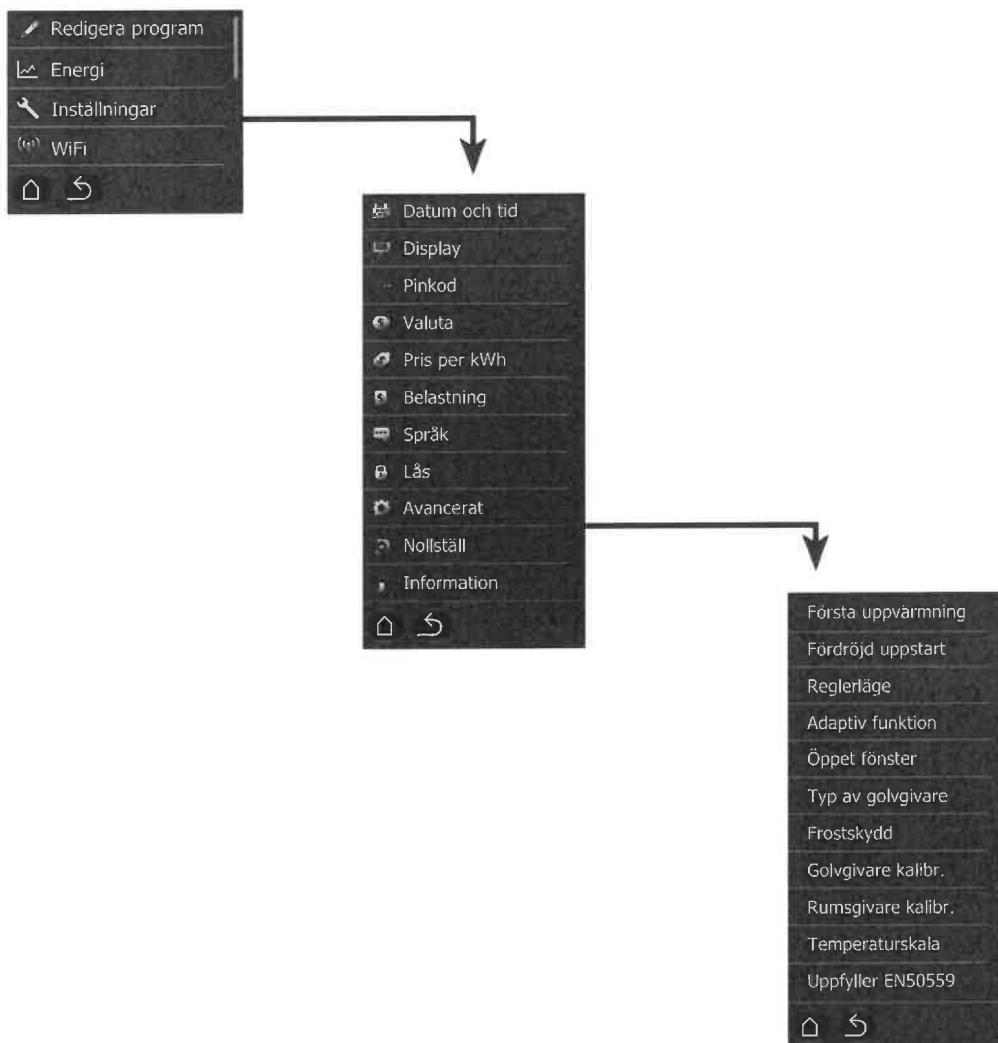

## DRIFTSLÄGEN

SENZ WIFI reglerar golvvärmen för att skapa en känsla av komfort. Den gör detta genom att aktivera värmesystemet som är installerat i golvet. Detta resulterar i ett behagligt varmt golv och rummet värms till en viss temperatur. För att uppnå detta mål måste SENZ WIFI vara inställd på ett av de 7 driftslägena.

Varje driftsläge har en något annorlunda startskärm, vilket gör det lätt att se i vilket läge SENZ WIFI arbetar.

## AV-LÄGE

Arbetsläget AV är standby-läget för SENZ WIFI. I AV-läget kan termostaten fortfarande instrueras att hålla temperaturen över fryspunkten (se Frostskydd).



SENZ WIFI kan fortfarande nås med appen eller genom röstkommando med en Amazon Alexa eller Google-assistent kompatibel smarthögtalare även när den är ställd i AV-läge.

## BOOST-LÄGE

BOOST-läget är en tillfällig överstyrning av ett av de andra driftslägena under några timmar. I slutet av BOOST-läget återgår SENZ WIFI till det driftsläge som var aktivt innan BOOST-läget aktiverades.



Användaren kan välja BOOST-lägets inställda temperatur och varaktighet. När BOOST-läget aktiveras för andra gången kommer SENZ WIFI ihåg valet av temperatur och varaktighet.

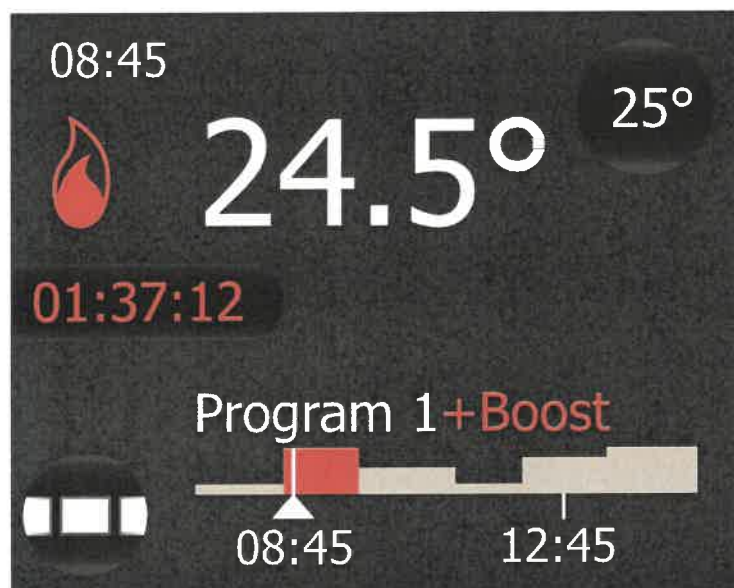

Nedräkning av återstående tid av BOOST-läget visas på skärmen. Dessutom visas en visualisering av BOOST-tiden och temperaturen i schemafältet.

Den återstående BOOST-tiden är en knapp som användaren när som helst kan trycka på för att anpassa den återstående BOOST-tiden.

## SEMESTERLÄGE

SEMESTER-läget är en tillfällig överstyrning av ett av de andra driftslägena under några dagar (eller för en längre period). I slutet av SEMESTER-läget återgår SENZ WIFI till det driftsläge som var aktivt innan SEMESTER-läget aktiverades.

Semesterläget kan programmeras i förväg. När detta är gjort visas knappen **Planerad semester** på skärmen.

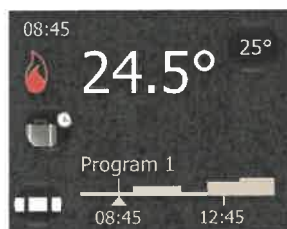

Genom att trycka på knappen **Planerad semester** kan användaren anpassa semesterschemat.

Så snart startdatumet för semestern nås ändras startskärmen till följande skärm:

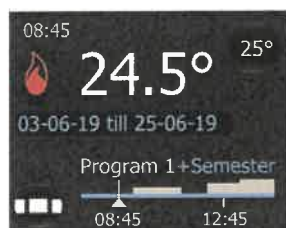

På denna skärm ser du att semestern pågår från 03/06/2019 till 25/06/2019 och att SENZ WIFI återgår till Program 1 efter denna semesterperiod. Genom att trycka på knappen Semester kan användaren anpassa schemat.

När **Semesterläget** initieras fyller användaren i Semesterperioden och den önskade temperatur som ska upprätthållas under denna period.



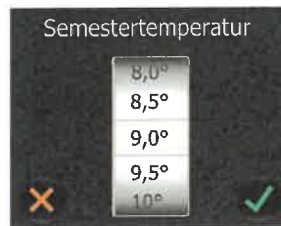

När Semesterläget aktiveras en andra gång kommer termostaten ihåg den önskade semestertemperaturen.

Observera att alla ändringar genom ett röstkommando via Google Home eller Amazon Alexa kommer att avbryta semesterläget.

## PROGRAMLÄGE 1, 2 OCH 3

På Inställningsmenyn, välj Redigera program. Välj det program som du vill redigera (Program 1, 2 eller 3).

Följande skärm visas:

PROGRAM-lägena är de veckoschemalagda lägena. Dessa lägen är de mest energieffektiva valen eftersom de programmeras till olika temperaturer i rummen de värmer upp. Ställ in (välj) en lägre temperatur när ingen person antas befinna sig i rummet.

PROGRAM 1 och 2 är förprogrammerade, men de kan anpassas till användarens behov. PROGRAM 3 är inte konfigurerat när termostaten lämnar fabriken.

### FÖRINSTÄLLNING AV PROGRAM 1

Dagar	Periodens starttid	Periodens sluttid	Önskad temperatur under perioden
MÅN-FRE	00:00	06:00	16
	06:00	08:00	23
	08:00	17:00	16
	17:00	23:00	23
	23:00	23:59	16
LÖR-SÖN	00:00	06:00	16
	06:00	23:00	23
	23:00	23:59	16

### FÖRINSTÄLLNING AV PROGRAM 2

Dagar	Periodens starttid	Periodens sluttid	Önskad temperatur under perioden
MÅN-FRE	00:00	06:00	16
	08:00	18:00	23
	18:00	23:59	16
LÖR-SÖN	00:00	23:59	16

Kombinationen av ett bra veckoschema och den **Adaptiva funktionen** rekommenderas för att erhålla en låg energiförbrukning vid önskad komfortnivå. Den adaptiva funktionen är aktiverad i fabriksinställningarna och kan inaktiveras av användaren under Avancerade inställningar (se Adaptiv funktion).

I Programlägena, när användaren ändrar temperaturen med knappen Inställd temperatur, anpassas temperaturen tillfälligt tills nästa planerade temperaturändring (baserat på programmets schema). Denna ändring markeras i schemats temperaturfält (se bild nedan):



Om du ändrar temperaturen genom ett röstkommando som "Alexa höj vardagsrummet med 2 °C" kommer du att ändra inställd temperatur under en period av 2 timmar.

Termostaten återupptar det aktiva programmet efter två timmar.

## Uppdatera schemat för PROGRAM 1, 2 eller 3

Händelseinställningarna (perioder) används för att programmera eller anpassa ett veckoschema som används i Händesläget.

På Inställningsmenyn, välj Redigera program och välj sedan programmet som du vill redigera (Program 1, 2 eller 3). En bild med en översikt av veckoschemat visas.

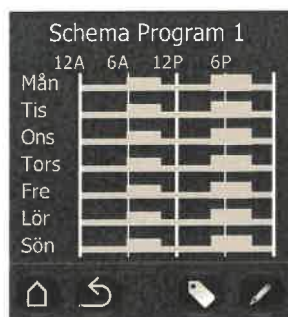

Använd namntaggen för att ändra namnet på programmet (i SENZ WIFI kan namnet ändras i appen).

Använd pennknappen för att programmera veckoschemat.

Programmering av veckoschemat utförs i två steg:

- **Steg 1:** Välj en dag eller en följd av dagar som ska programmeras.



- **Steg 2:** Programmera upp till 7 perioder för denna dag eller dessa dagar.

En period omfattar en starttid, en stopptid och en temperatur som du vill upprätthålla under denna period

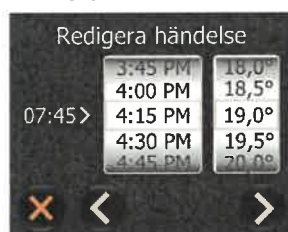

## KONSTANTLÄGE

I Konstantläget är SENZ WIFI inställd på endast en temperatur. Detta läge är mycket enkelt att använda, men tänk på att det finns fler energieffektiva sätt att reglera din temperatur (se PROGRAM-läge 1, 2 och 3).



När knappen Inställd temperatur används i konstantläget anpassas temperaturen tills användaren ändrar temperaturen igen med knappen Inställd temperatur, till skillnad från programläget.

I konstant läge, om du ändrar temperaturen genom ett röstkommando som: "Hej Google, ställ in badrummet till 22 grader" resulterar i en permanent ändring av inställd temperatur.

# AVANCERADE INSTÄLLNINGAR

## FÖRSTA UPPVÄRMNING

Första uppvärmning är en funktion som bidrar till att mjukstarta nybelagda golvytor under härdningsprocessen. Syftet med denna funktion är att aktivera golvvärmen gradvis under 21 dagar. Denna funktion bör endast användas om detta sker enligt golvfabrikantens rekommendationer och anvisningar.



Medan golvbeläggningen härdas blockeras termostaten under 21 dagar (såvida inte användaren beslutar att inaktivera funktionen).

## FÖRDRÖJD START

Vid ett eventuellt strömavbrott kan det vara av intresse att inte starta alla elektriska apparater samtidigt. Med Fördröjd start kan användaren starta varje termostat med en fördröjning på 1 till 15 minuter när strömtillförseln har kommit tillbaka.

## REGLERLÄGE

I Reglerläge kan användaren välja den givare som ska reglera golvvärmen.



SENZ WIFI kan arbeta i följande reglerlägen:

- **Golv:** SENZ WIFI reglerar värmen baserat på golvtemperaturen.
- **Rum:** SENZ WIFI reglerar värmen baserat på den omgivande rumstemperaturen.
- **Rum/Begränsning av golvtemperaturen:** SENZ WIFI reglerar värmen baserat på rumstemperaturen, men stänger av värmen så snart golvet har uppnått temperaturen som definieras av golvbegränsningen (se Temperaturskala)
- **Regulator (Ingen givare):** SENZ WIFI arbetar som en regulator med cykler på 6 minuter och aktiverar reläet under en procentuell del av varje cykel.

**Fabriksinställning:** Reglering via golvgivare om en extern golvgivare har anslutits till SENZ WIFI innan termostatens första uppstart.

**Anmärkning:** Om en golvgivare är fysiskt ansluten till SENZ WIFI är endast Golvgivare samt Rum/Begränsning av golvtemperatur tillgängliga. Om ingen golvgivare är ansluten till SENZ WIFI ger termostaten ett varningsmeddelande och installatören behöver välja en av de tillgängliga reglerlägena Rumsgivare eller Regulator (Ingen givare).

Om reglerläget är inställt på "Ingen givare /Regulator" kommer SENZ WIFI inte kunna styras genom röststyrning.

## **ADAPTIV FUNKTION**

SENZ WIFI-termostaten är en smart termostat som anpassar sig till både golvkonstruktionen och säsongsvariationer. Den lär sig hur och när den ska starta uppvärmning för att hålla rummet eller golvet vid önskad temperatur vid önskad tid.

När den adaptiva funktionen inte är aktiverad startar SENZ WIFI uppvärmning först när en ny period (händelse) inträffar. När den adaptiva funktionen är aktiverad startar SENZ WIFI uppvärmning tidigare för att uppnå den önskade temperaturen vid önskad tidpunkt. Eftersom SENZ WIFI hela tiden lär sig, anpassar sig termostaten till de externa förhållandena för att optimera komfortupplevelsen samtidigt som den är mycket energieffektiv.

**Fabriksinställning:** Funktionen är aktiverad.

**Anmärkning:** För att säkerställa önskad komfortnivå startar SENZ WIFI-termostaten förvärmning upp till 4 timmar i förväg. Under de första veckorna kan detta upplevas som att starten sker onödigt tidigt, men termostaten lär sig golvkonstruktionen och de externa förhållandena, vilket ger termostaten möjlighet att starta uppvärmning allt närmare inpå det önskade schemat. Termostaten blir med andra ord allt mer energieffektiv i takt med att den lär sig golvets och rummets förutsättningar.

## **VÄDRINGSFUNKTION / ÖPPET FÖNSTER**

SENZ WIFI har en vädringsfunktion. Denna funktion ser till att termostaten inte värmer när ett fönster öppnas för vädring. Om termostaten upptäcker ett plötsligt temperaturfall avbryter den uppvärmning i 30 minuter och startar sedan uppvärmningen igen efter detta korta avbrott.

**Fabriksinställning:** Funktionen är aktiverad.

## **GIVARTYP**

SENZ WIFI levereras med en golvgivare på 12 k $\Omega$ , men den är kompatibel med många andra golvgivare. Om du har installerat en annan golvgivare än den som medföljer termostaten kan du använda Givartyp för att välja den givare som ska användas i kombination med SENZ WIFI.





För att ändra givartyp som är inkopplad till SENZ WIFI-termostaten, välj värdet på aktuell golvgivare, svep nedåt och validera.

Om du ersätter den medföljande SENZ WIFI-golvgivaren med en standard nVent Raychem-givare på 10kΩ (1244-002952), var god välj rätt givarvärde i menyn Givartyp: Givare – 10 kΩ.

SENZ WIFI är kompatibel med olika golvgivare med följande motståndsvärden vid 25 °C: 2 kΩ, 10 kΩ, 12 kΩ (fabriksgivare), 15 kΩ, 33 kΩ och 100 kΩ.

### **FROSTSKYDD**

När SENZ WIFI ställs i AV-läget kan termostaten skydda golvet mot frost genom att aktivera golvvärmen vid låg temperaturnivå. Denna nivå kallas Frostskydd. Frostskyddsfunktionen kan aktiveras eller inaktiveras och frostskyddstemperaturen kan ställas in på denna meny.

**Fabriksinställning:** AV

### **KALIBRERING AV GOLVGIVARE**

Du kan kalibrera golvgivaren till den faktiska golvtemperaturen från kalibreringsmenyn. Golvtemperaturen kan skilja sig från temperaturen som uppmäts av golvgivaren beroende på givarens placering och golvets konstruktion.

**Fabriksinställning:** Som standard är en differens (offset) på 4 °C programmerad i golvgivarläget. Detta görs för att komma närmare golvbeläggnings (t.ex. klinker) faktiska temperatur. Detta innebär att om golvgivaren mäter 23 °C, så kommer den att visa 19 °C som golvtemperatur. För de flesta golvbeläggningar och golvkonstruktioner kommer detta att vara närmare den verkliga temperaturen som den faktiska mätningen i golvet.

## **KALIBRERING AV RUMSGIVARE**

Du kan kalibrera rumsgivaren till den faktiska rumstemperaturen från kalibreringsmenyn. SENZ WIFI utför en automatisk kalibrering av rumsgivaren efter varje fabriksåterställning (eller efter den första installationen).

Den manuella kalibreringen av rumsgivaren bör endast utföras efter denna automatiska kalibrering och endast i de få fall där den automatiska kalibreringen inte verkar vara 100 % korrekt.

Kalibrera inte rumsgivaren innan systemet har varit i drift i 10 dagar.

## **TEMPERATURSKALA**

Inställningarna av temperaturskalan ger möjlighet att begränsa termostatens lägsta och högsta inställningsbara temperatur samt golvbegränsningens lägsta och högsta temperatur.

De lägsta/högsta temperaturgränserna definierar vad golvbegränsningen ska göra. Om den är under den lägsta temperaturbegränsningen är uppvärmningen alltid PÅ och om den är över den högsta temperaturbegränsningen är uppvärmningen alltid AV.

Min/Max-temperaturskalan begränsar inställningen av önskad temperatur till att vara inom Min/Max-området. När användaren vill ändra temperaturen får detta endast ske inom det valda området.

# INSTÄLLNING AV WIFI

- Ladda ned SENZ-WIFI-appen.  
Du finner appen på Google Play och App Store.



## - Skapa ett konto med appen

För att skapa ett konto behöver du bara klicka på knappen Skapa konto i appen och följa instruktionerna.

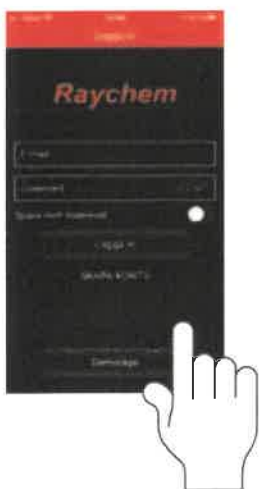

## • Ställ in WIFI på varje termostat

På termostaten, gå till Inställningsmeny/WIFI och följ WIFI-guiden.

Du uppmanas att:

- **Välj ett nätverk**

En lista över tillgängliga nätverk visas på termostatens skärm.

- **Ange en nätverksnyckel för det valda nätverket**

Detta är lösenordet för LAN (även känt som WIFI-lösenordet).

- **Ange ett namn på termostaten**

Det går att ange ett namn på termostaten, men det är bättre att göra detta senare med appen eftersom det går snabbare och är enklare på en mobil enhet. Om du inte vill ange ett namn i detta skede, klicka bara på nästa ikon.

- **Ange en e-postadress**

Denna e-postadress kommer att vara länken mellan appen och termostaten, så det är viktigt att använda samma e-postadress som används i appen för att skapa ett konto.

När du är klar med WIFI-inställningen på termostaten får du ett e-postmeddelande för att länka termostaten till kontot. Klicka på länken i e-postmeddelandet och följ instruktionerna för att komma igång med denna termostat i appen.

## **HUR DU AKTIVERAR GOOGLE ASSISTANT FÖR SENZ WIFI-TERMOSTATEN**

I Google HOME-appen kan du lägga till SENZ WIFI-termostaten genom att göra följande:

- På hemskärmen, klicka på +-tecknet
- Klicka på "Konfigurera enhet"
- Välj "Fungerar med Google"
- Sök efter namnet "SENZ WIFI Thermostat"
- och följ anvisningarna på skärmen\*

**\* Under installationen behöver du din inloggning och lösenord för ditt SENZ WIFI-konto för att länka din SENZ WIFI till Google HOME-appen.**

## **HUR DU AKTIVERAR ALEXA SKILL FÖR SENZ WIFI-TERMOSTATEN**

I Amazon Alexa-appen kan du lägga till SENZ WIFI-termostaten genom att göra följande:

- På hemskärmen, klicka på "More-ikonen"
- Välj "Skills & Games"
- Sök efter namnet "SENZ WIFI-Thermostat"
- och följ anvisningarna på skärmen\*

**\* Under installationen behöver du din inloggning och lösenord för ditt SENZ WIFI-konto för att länka din SENZ WIFI till Amazon Alexa-appen.**

## FELSÖKNING

Om ett fel uppstår visar termostaten ett av följande felmeddelanden:

E0: Internt fel. Termostaten är defekt. Termostaten måste bytas ut.

E1: Intern givare defekt. Termostaten måste bytas ut.

E2: Ansluten golvgivare frånkopplad, defekt eller kortsluten. Kontakta din installatör för återanslutning eller utbyte.

E5: Intern överhettning. Kontakta din installatör för att inspektera installationen.

För ytterligare felsökning, besök nVents hemsida för golvvärme: [www.raychemgolvvärme.se](http://www.raychemgolvvärme.se)

## TEKNISKA DATA

Produktens användningsområde:	Elektronisk termostat för elektrisk golvvärme
Installationsmetod:	Infällt montage
Anslutningsspänning:	230 VAC +/- 10 %, 50 Hz
Huvudströmbrytare:	2-polig
Utgångsrelä:	230 V, max. 13 A
Kapslingsklass:	IP21 (IP44 med tillbehör 1244-017779)
Anslutningsplintar:	2,5 mm <sup>2</sup> plint med skruvanslutning
Max. ledararea plintar:	2,5 mm <sup>2</sup>
Golvgivare med 3 m kabel:	12 kΩ vid 25 °C +/- 0,75 °C (nr: 38165)
Max. längd golvgivarkabel:	100 m, 2 x 1,5 mm <sup>2</sup> (kabeltyp 230 VAC)
Reglerlägen:	Golvgivare (aktiv när golvgivare är ansluten) Rumsgivare med golvbegränsare (aktiv när golvgivare är ansluten) Rumsgivare (aktiv när ingen golvgivare är ansluten) Regulatorn i % med inkopplingstid på 20 minuter (aktiv när ingen golvgivare är ansluten)
Metod för temperaturreglering:	PWM (pulsbreddsmodulering) med PI-reglerslinga
Typ av åtgärd:	Typ 1.B.
Reglerstörningar:	2
Mjukvaruklass:	A
Överspänningskategori:	III
Nominell impulsspänning:	4 kV
Temperatur för bolltryckprovning:	125 °C
SELV-gränser som realiserats:	24 V

"Skyddet mot elektriska stötar måste säkerställas genom en lämplig installation. Kraven enligt Klass II uppfylls efter lämplig installation."

## GODKÄNNANDEN OCH DEKLARATIONER



Denna termostat är EcoDesign-kompatibel och har följande funktioner:

Dagar	SENZ WIFI
Veckotimer	X
Adaptiv (prediktiv) värme	X
Vädringsfunktion (öppet fönster)	X
Fjärreglering (styrning på distans)	X



Amazon, Alexa and all related logos are trademarks of Amazon.com, Inc. or its affiliates. Google and related marks and logos are trademarks of Google LLC.

**Sverige**

Tel: +46 31 335 58 00

SalesSE@nVent.com



**[nVent.com/RAYCHEM](https://nVent.com/RAYCHEM)**

©2021 nVent. Alla nVent-märken och -logotyper ägs eller licensieras av nVent Services GmbH eller dess dotterbolag. Alla andra varumärken tillhör respektive ägare. nVent förbehåller sig rätten att ändra specifikationerna utan meddelande.

RAYCHEM-IM-EU1513-SENZInstallation-SV-2102